

Installationsanvisning
 Assembly instruction
 Montageanleitung
 Instructions pour l'installation
 Instrucciones de uso
 Installasjonsveiledning
 Asennusohjeet

STV(M, G, F) 10-50

RSK 489 25 41 - 489 25 57

489 25 87 - 489 25 94

489 27 42 - 489 27 55

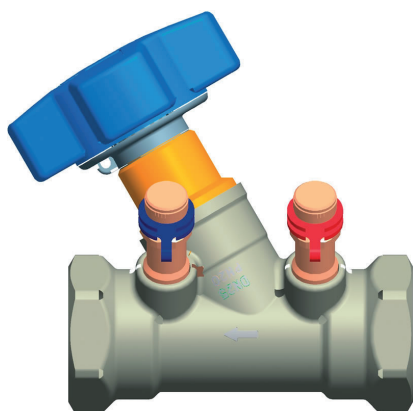

1 Montering • Assembling • Einbau • Montage • Montaje • Montering • Asennus

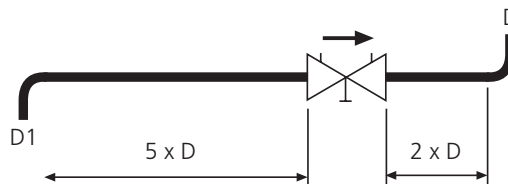
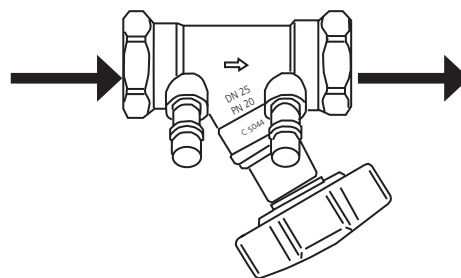

STV kan monteras direkt efter böj eller T-stycke och hålla sig inom godkända mät toleranser, enligt AMA VVS 09, YTC 156, "Största tillåtna avvikelse från föreskrivet värde är 15%" om ventilens inställning är 2-8 varv. Under 2 varv och över 8 varv gäller 5xD innan och 2xD efter.

Vattenkvaliteten skall uppfylla VDI 2035 för att kunna erhålla rätt mätnoggrannhet i värme och kylsystem. Vattenkvaliteten i tappvattensystem skall vara enl. SLVFS 2001:30.

AB Markaryds Metallarmatur 4 8280 76 rev 8
 Tel. +46 (0)433 737 00 151204 sid 1(2)
 www.mma.se



2 Flödesmätning • Flow measuring • Durchflußmessung • Mesure de débit • Medicion del flujo • Flow measurement • Virtauksen mittaus

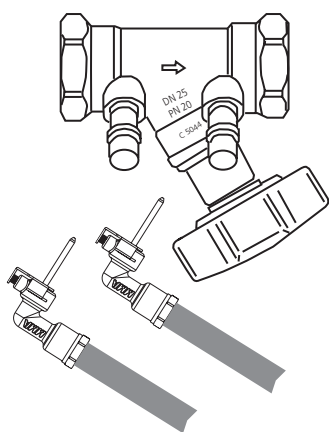
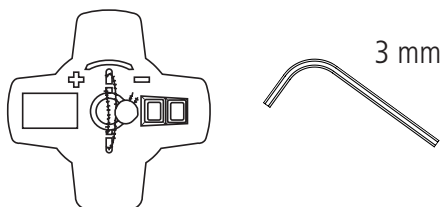

Fig 4

Correction for other fluids:

$$Q = \frac{Q}{\sqrt{8}}$$



3 Tekniska data • Technical data • Technische Daten • Caractéristiques • Especificaciones • Spesifikasjoner • Tekniset Tiedot

Tryckklass, Pressure class, Druckklasse, pression nominale, Grado de la presión, trykklass, Paineluokka	PN20
Max temperatur, Max temperature, Température maximale, Temperatura máxima, Maksimal temperatur, Max säilytyslämpötila	120°C
Min temperatur, Min temperature, Ma température, Mi temperatura, Min säilytyslämpötila	-20°C
Max differenstryck, Max closing pressure Max Schließen Druck, La pression différentielle maximale, Máxima presión diferencial Max sulkeutumispaine, Maks differansetrykk	200 kPa
Min differenstryck, Min pressuredrop, Min druckabfall, Ma pression différentielle, Mi presión diferencial, Min differansetrykk, Max paine-ero	2 kPa
Material, Materialen, Matériaux, Materiales, Materialer, Materiaali	Dezincification resistance brass, Gaskets EPDM
Uppfyller, confirms to, stimmen mit, Zawory podkegaja, conforme a la Directiva	EU pressure equipment Directive 97/23/EU. AFS 1999:4. Assessments Procedure Article 3.3 - sound Engineering Praxis.



Allt montage skall utföras enligt AMA.
 Assembly must be done according to instructions.

Vattenflöde • Water flow • Durchflussmenge • Débit d'eau • Caudal de agua • Yann • Vesi

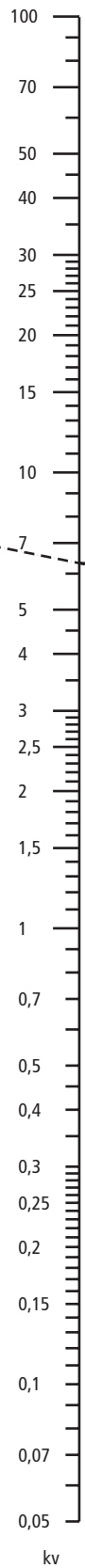
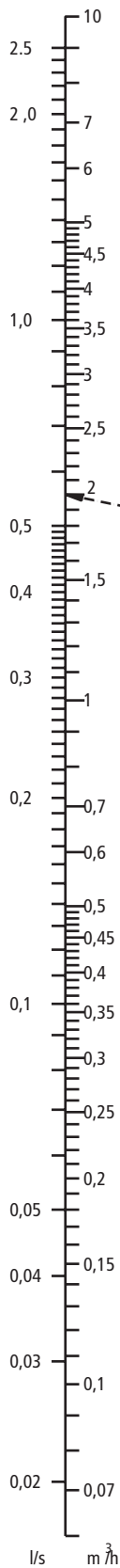

Antal varv • Handwheel setting • Wert des Handrades
 • Nbre de tours (reglage manuel) N°de vueltas
 • Número de vueltas • Antall omdreininger •
 Kierrosten lukumäärä

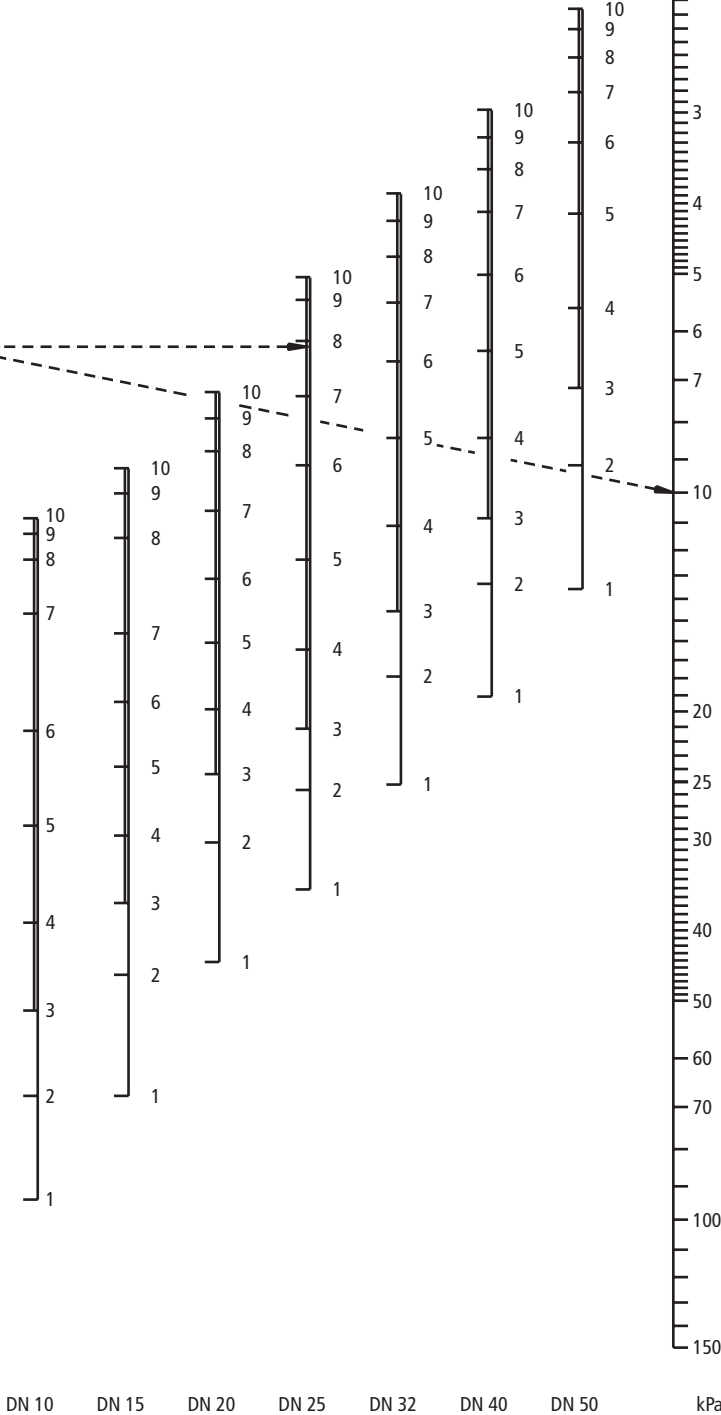

Tryckfall • Pressure drop • Druckabfall • De debit • Caída de presión • Trykfall • Painehäviö